

# GORMAN-RUPP



A Gorman-Rupp Company

2" AMT

3" AMT



AMT 338G-96  
AMT 337G-96  
MEMBRAAN POMPEN

[www.amtpumps.nl](http://www.amtpumps.nl)



*The Pump People®*

# AMT 338G-96 MEMBRAAN POMP



## TECHNISCHE SPECIFICATIES

De lijn van AMT membraan pompen wordt aangedreven via een zware 2-traps reductiekast met gesmede tandwielen. AMT membraan pompen zijn ontworpen voor het verpompen van water, modder, slurry, rioolwater en andere dikke hoog viskeuze vloeistoffen.

2" AMT



POMP  
AMT 338 (2") membraan pomp

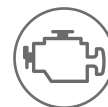

MOTOR  
Honda 118 cc GX120  
luchtgekoelde 4-takt  
1-cilinder benzine motor



PRESTATIES  
Max. 11,3 m<sup>3</sup>/h debiet of  
7,6 mwc opvoerhoogte



MAATVOERING  
2" x 2" NPT aansluitingen  
(binnendraad)  
L: 110,1 cm B: 56,1 cm H: 59 cm

### Standaard met stage V benzine motor

AMT membraan pompen zijn naar keuze leverbaar met diverse aandrijvingen, zodat er altijd een passende oplossing geboden kan worden. Standaard zijn de AMT membraan pompen uitgerust met een Honda GX120 benzine motor. Honda's GX motoren zijn legendarisch voor hun uitstekende betrouwbaarheid en hoge prestaties. Een laag geluidsniveau, weinig trillingen en lage uitlaatgas emissies, dus zonder in te boeten aan prestaties.

TANK INHOUD- 2 LITER

NETTO GEWICHT- 79 kg

CONSTRUCTIE- Zandgiet aluminium voor een laag gewicht en hoge duurzaamheid



### Zelf aanzuigende pomptechniek

De ingebouwde terugslagklep zorgt voor een aanzuighoogte van max. 6.1 meter. De zware reductiekast met gesmede tandwielen zorgt ervoor dat de pomp kan werken op max. 60 slagen per minuut. Elke pomp wordt geleverd met een 2" stalen zuigkorf met NPT draad, 2 NPT nippels en een wielstel voor eenvoudig transport. De zuig- en persaansluitingen mogen niet worden vernauwd.

Eigenschappen en kenmerken;

- Thermoplastisch Santopreen membraam
- Vuil doorlaat: max. 31,7 mm
- Modulaire opbouw voor eenvoudige reiniging en onderhoud

# AMT 337G-96 MEMBRAAN POMP



## TECHNISCHE SPECIFICATIES

De lijn van AMT membraan pompen wordt aangedreven via een zware 2-traps reductiekast met gesmede tandwielen. AMT membraan pompen zijn ontworpen voor het verpompen van water, modder, slurry, rioolwater en andere dikke hoog viskeuze vloeistoffen.

3" AMT



POMP  
AMT 337 (3") membraan pomp

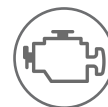

MOTOR  
Honda 118 cc GX120  
luchtgekoelde 4-takt  
1-cilinder benzine motor



PRESTATIES  
Max. 20 m<sup>3</sup>/h debiet of  
7,6 mwc opvoerhoogte



MAATVOERING  
3" x 3" NPT aansluitingen  
(binnendraad)  
L: 110,1 cm B: 67 cm H: 59,4 cm

### Standaard met stage V benzine motor

AMT membraan pompen zijn naar keuze leverbaar met diverse aandrijvingen, zodat er altijd een passende oplossing geboden kan worden. Standaard zijn de AMT membraan pompen uitgerust met een Honda GX120 benzine motor. Honda's GX motoren zijn legendarisch voor hun uitmuntende betrouwbaarheid en hoge prestaties. Een laag geluidsniveau, weinig trillingen en lage uitlaatgas emissies, dus zonder in te boeten aan prestaties.

TANK INHOUD- 2 LITER

NETTO GEWICHT- 84 kg

CONSTRUCTIE- Zandgiet aluminium voor een laag gewicht en hoge duurzaamheid

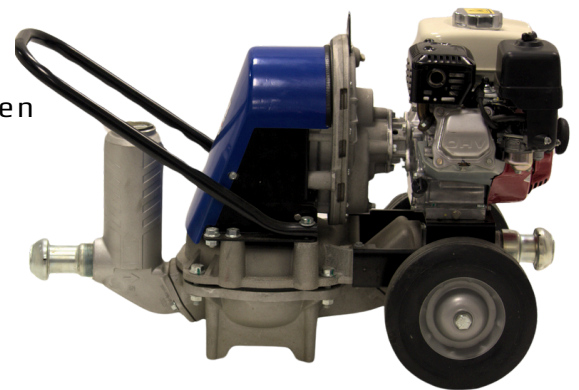

### Zelf aanzuigende pomptechniek

De ingebouwde terugslagklep zorgt voor een aanzuighoogte van max. 6.1 meter. De zware reductiekast met gesmede tandwielen zorgt ervoor dat de pomp kan werken op max. 60 slagen per minuut. Elke pomp wordt geleverd met een 3" stalen zuigkorf met NPT draad, 2 NPT nippels en een wielstel voor eenvoudig transport. De zuig- en persaansluitingen mogen niet worden vernauwd.

#### Eigenschappen en kenmerken;

- Thermoplastisch Santopreen membraam
- Vuil doorlaat: max. 41 mm
- Modulaire opbouw voor eenvoudige reiniging en onderhoud

# AMT 338G-96 / 337G-96 MEMBRAAN POMPEN



## BELANGRIJKSTE KENMERKEN

### Duurzaam Zandgiet Aluminium Constructie

Ontworpen voor draagbaarheid en duurzaamheid, de zandgiet aluminium behuizing zorgt ervoor dat de pomp bestand is tegen zware omstandigheden en gemakkelijk te transporteren is.

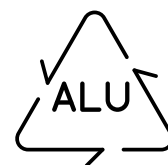

### Hoogwaardige Thermoplasti Santopreen Membraan

Uitgerust met een thermoplastisch Santopreen membraan, bieden deze pompen uitstekende chemische weerstand en lange levensduur, ideaal voor het verwerken van vloeistoffen.



### Veelzijdige zuig- en persansluitingen

Verkrijgbaar met 2" of 3" NPT zuig- en persansluitingen, wat flexibiliteit biedt voor verschillende toepassingen en compatibiliteit met diverse slangen en koppelingen.

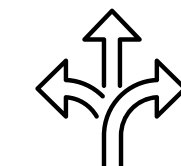

### Uitstekende zelfaanzuigende capaciteiten

In staat om zichzelf tot 7,6 meter aan te zuigen, wat zorgt voor snelle en efficiënte werking, zelfs wanneer er uit diepe locaties gepompt moet worden.



### Geschikt voor het verwerken van grote vaste stoffen

Ontworpen om veeleisende toepassingen aan te kunnen, deze pompen kunnen vaste stoffen tot 41 mm verwerken, ideaal voor slurrie, modder en dikke vloeistoffen.

### Modulair ontwerp voor eenvoudig onderhoud

Dankzij het modulaire componentenontwerp is onderhoud, reparatie en reiniging eenvoudig, waardoor stilstand tot een minimum wordt beperkt en de pomp altijd klaar is voor gebruik.

### Hoge doorvoercapaciteit

Deze pompen leveren tot 340 liter per minuut, wat uitstekende prestaties biedt bij veeleisende vloeistoftransport toepassingen.

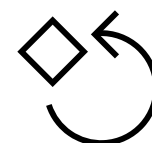

### Draaibare basis voor eenvoudige positionering

Alle modellen zijn uitgerust met een 90° draaibare basis, wat zorgt voor eenvoudige positionering en snellere installatie in krappe of lastige ruimtes.



# AMT 338G-96 / 337G-96 MEMBRAAN POMP



## SPECIFICATIES

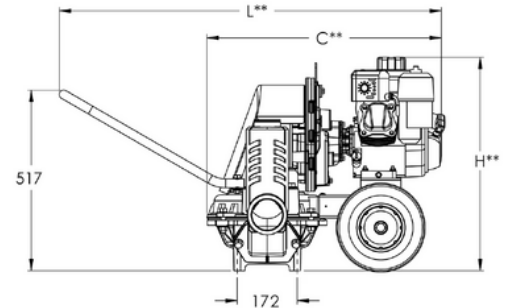
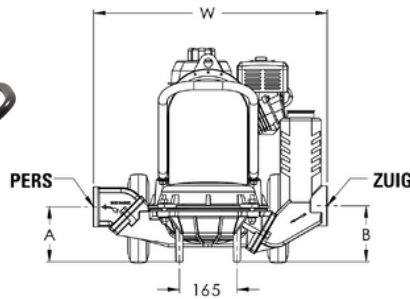

## Afmetingen

## Pomp Curven

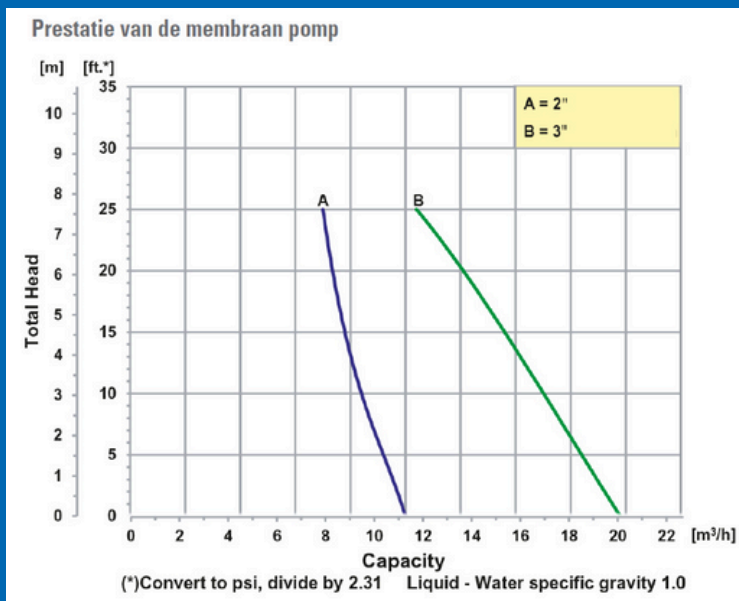

Model	338G-96	337G-96
Nominale grootte zuig x pers	2"	3"
Inhoud tank (Lt)	2.0	2.0
A (mm)	185	157
B (mm)	145	160
C (mm)	727	827
L (mm)	1101	1101
W(mm)	561	670
H (mm)	590	594

## ACCESSOIRES

De AMT membraan pompen zijn leverbaar met diverse accessoires zoals:



**PERSSLANG**  
Plat oprolbare persslang. Aan beide kanten voorzien van Storz 81 koppelingen.  
Lengte = 10 meter



**PERSSLANG**  
Plat oprolbare persslang. Aan beide kanten voorzien van Perrot koppelingen (M+F)  
Lengte = 10 meter



**ZUIGSLANG**  
PVC spiraal versterkte Zuigslang met korf.  
Lengte = 5 meter



**ZUIGSLANG**  
PVC spiraal versterkte Zuigslang zonder korf.  
Lengte = 5 meter



**MOTOROLIE**  
Handige 1 liter verpakking voor het navullen van de motorolie

\* Neem contact op met Gorman-Rupp of uw plaatselijke distributeur voor meer informatie.

\*\* Productinformatie is onderhevig aan verandering. Raadpleeg de fabriek voor details. Alle afbeeldingen zijn alleen ter illustratie. Het werkelijke product kan afwijken van de gedrukte weergave.



A Gorman-Rupp Company

[www.amtpumps.nl](http://www.amtpumps.nl)

**Gorman-Rupp Europe B.V.**

Zandweistraat 19  
4181 CG Waardenburg  
The Netherlands  
+31 (0)85 7730080  
[GREverkoop@gormanrupp.com](mailto:GREverkoop@gormanrupp.com)

**Gorman-Rupp België**

Rue des Mëtiers  
B-5020 Suarlee (Namur)  
Belgium  
+32 (0)81 409409  
[infoBE@gormanrupp.com](mailto:infoBE@gormanrupp.com)



EUROPE



[www.grpumps.nl](http://www.grpumps.nl)

Productinformatie is aan verandering onderhevig; raadpleeg de fabriek voor details. Alle afbeeldingen zijn uitsluitend bedoeld ter illustratie. Het daadwerkelijke product kan afwijken van de gedrukte weergave. © Het bedrijf Gorman-Rupp Europe. Alle rechten voorbehouden. Gedrukt in NL.

EU\_REV112024